

Part. S0870

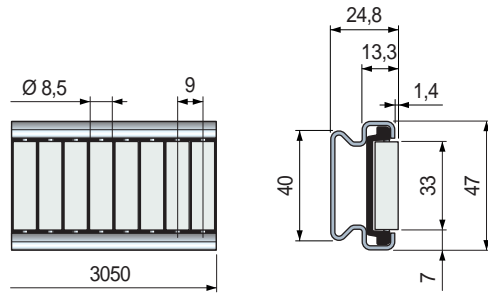

■ Guía lateral con rodillos cilíndricos



Material de los rodillos cilíndricos	Code	Peso kg/m
Polietileno PE (blanco)	<b>649313</b>	1,60

- Material: perfil metálico de Acero inoxidable austenítico, módulo de rodillos en POM acetal (negro), pernos porta rodillos de acero inoxidable.
- Estado de suministro: barras de 3,05 metros.
- Confección: 2 barras.

La guía se entrega también con los componentes separados.

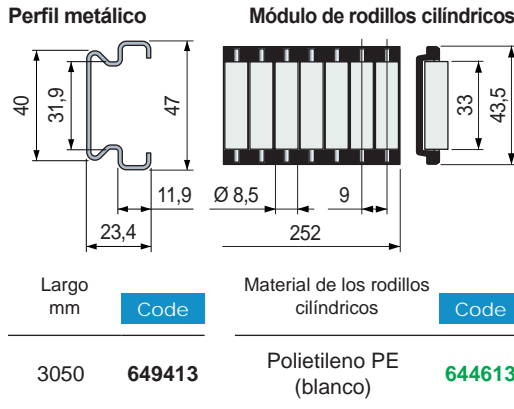

- Material: Acero inoxidable austenítico.
- Peso: 1,21 Kg/m.
- Confección: 1 barra.

Part. S0794

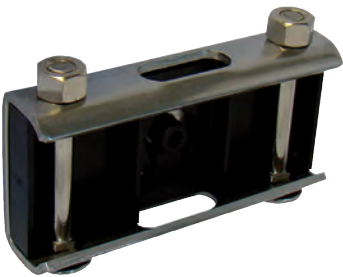

■ Terminal Lateral

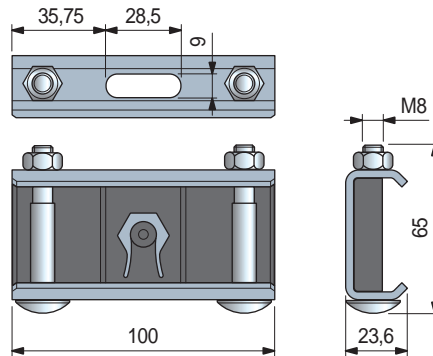

Cuerpo Metálico	Code	Peso kg/m
Acero inoxidable ferrítico	<b>625363</b>	0,28

- Material de inserción de plástico: POM (Negro).
- Tornillería: Acero inoxidable.
- Confección: 12 piezas.

• Características Part. S0870

- Estructura autoportante.
- Perfil metálico de Acero inoxidable austenítico.
- Fácil y veloz instalación con tornillería estándar.
- Utilizable tanto en rectilíneo como en curva.

• Montaje Part. S0870

Tornillo M10

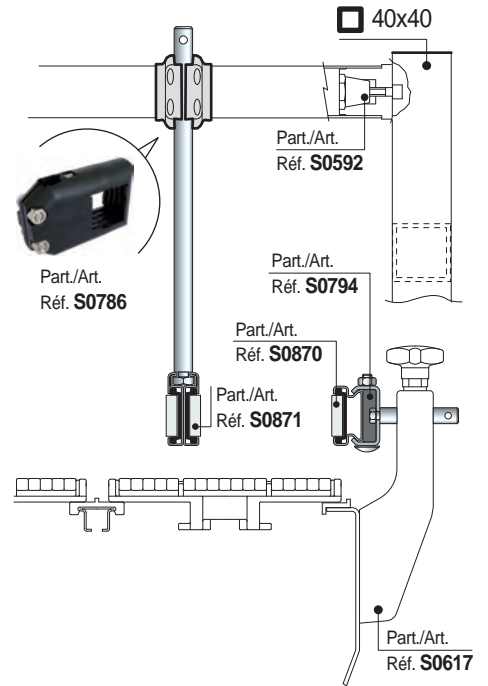
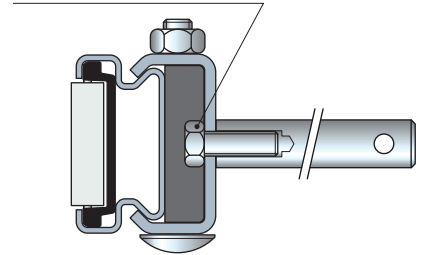

• Radio min. de curvatura Part. S0870

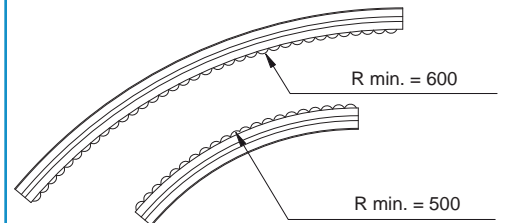

• Instalación

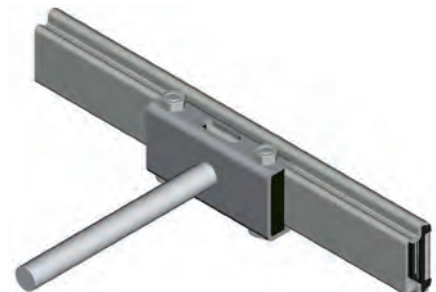

● Best Seller

● Standard

● A petición: cantidad mínima requerida. Consulte a nuestro Customer Service para conocer la disponibilidad.

Código para pedido = Part. + Code